

DIE FEUERBÜCHSE

Die Arbeiten an der Stehkesselrückwand schreiten voran: Feuerbüchse, Feuerstelle, Geschränk, eine LED, die Feuertür und die Schmierpumpe werden montiert.

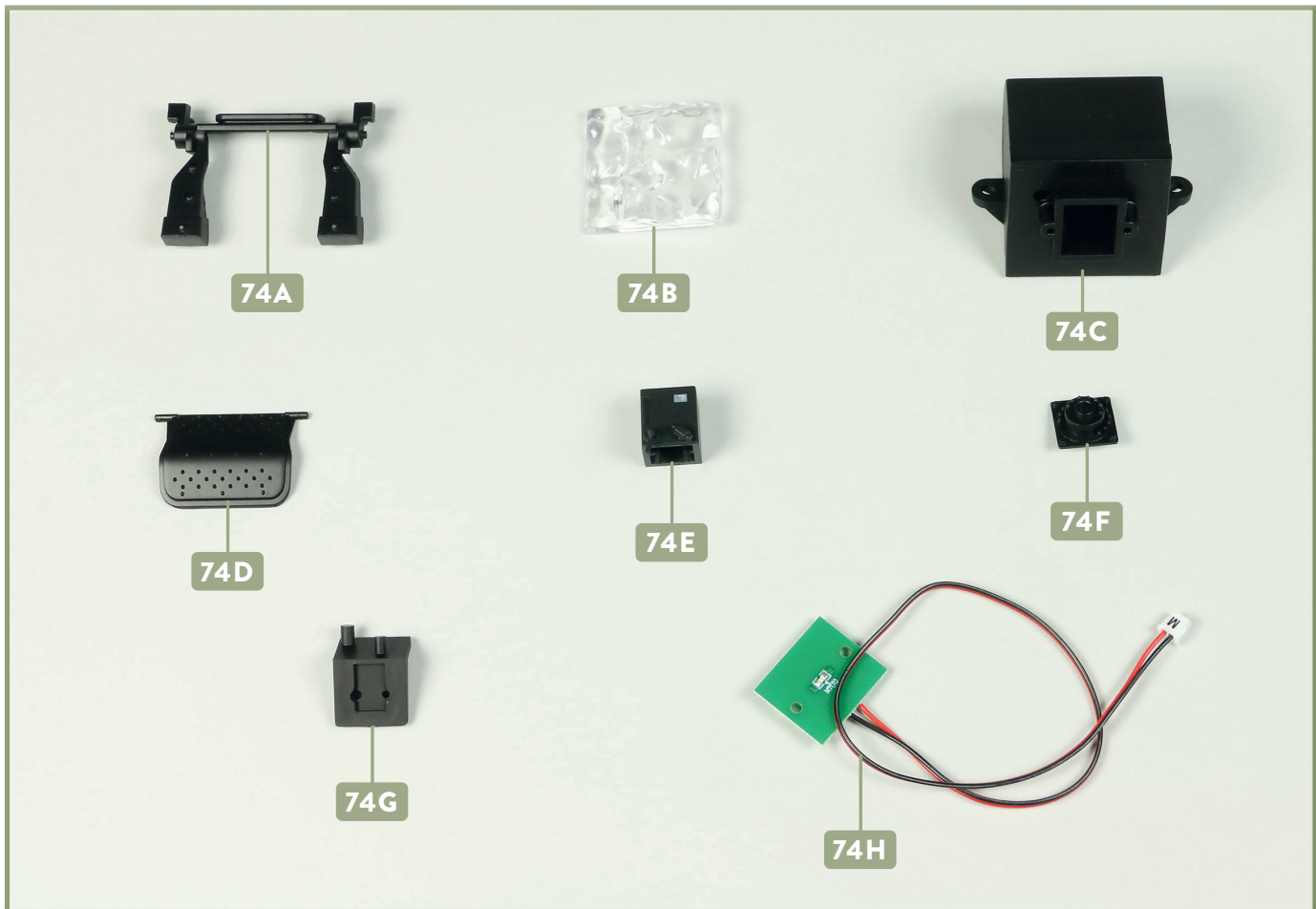

Ihre Bauteile im Überblick

Teilenummer	Name	Material
74A	Geschränk zur Feuertür	ABS
74B	Feuerstelle	GP
74C	Feuerbüchse	ABS
74D	Feuertür	ABS
74E	Schmierpumpe	ABS
74F	Deckel der Schmierpumpe	ABS
74G	Auflagekonsole der Schmierpumpe	ABS
74H	Kabel mit roter LED	Elektronikbauteil



Schrauben

Typ	Anzahl	Abmessungen
EP	2 + 1	1,7 x 3,5 mm
HP	3 + 1	2,3 x 5 mm

SCHRITT 1: Weitere Arbeiten an der Stehkesselrückwand

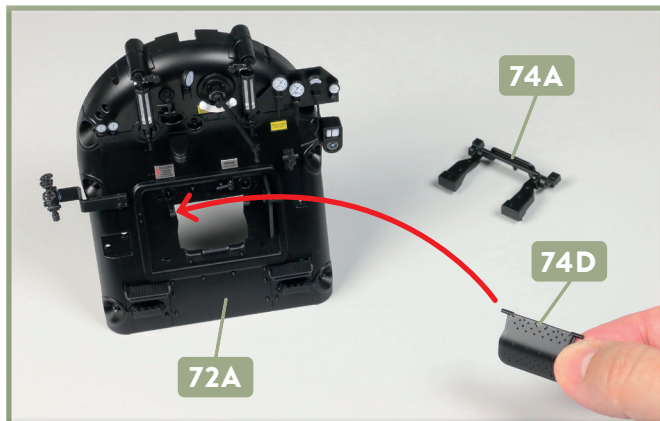

1 Stellen Sie die Stehkesselrückwand **72A** und das Geschränk **74A** auf Ihre Arbeitsplatte. Nehmen Sie die Feuertür **74D** und führen Sie deren Zapfen zu den Aufnahmen an der Rückwand.

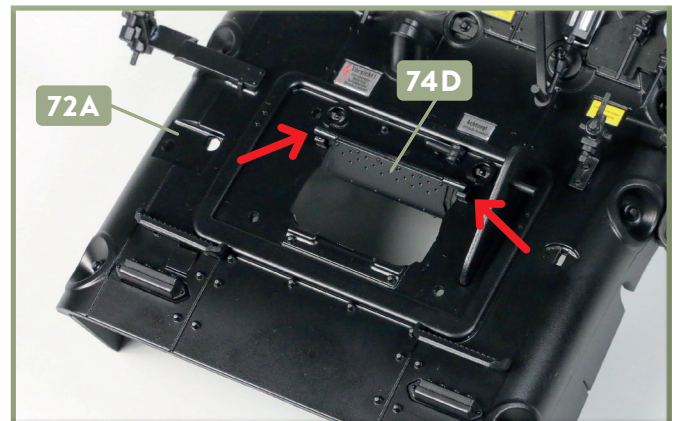

2 Die Feuertür **74D** ist in die Aufnahmen der Stehkesselrückwand **72A** eingehängt (Pfeile). Die Tür bleibt beweglich und wird durch das Geschränk in Position gehalten, das Sie mit Schritt 3 montieren.



3 Nehmen Sie das Geschränk **74A** und drücken Sie die fünf Zapfen an dessen Rückseite vorsichtig in die Bohrungen der Stehkesselrückwand **72A** hinein.

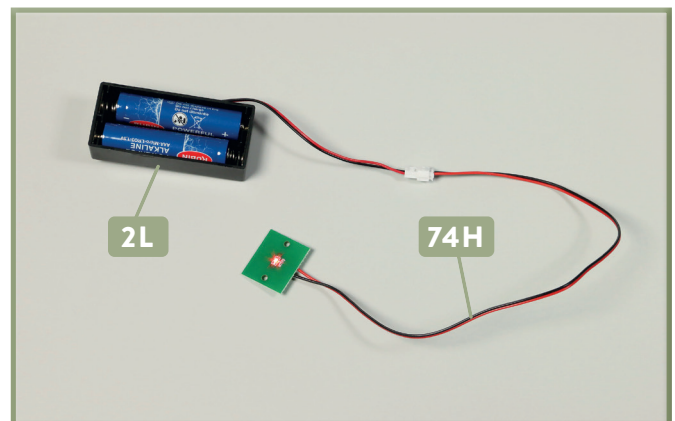

4 Verbinden Sie den Stecker vom Kabel **74H** mit der Buchse an der Batteriebox **2L**: Sind geladene Batterien in die Box eingelegt, leuchtet an der Platine die rote LED auf. Trennen Sie nach dem Test die Kabel voneinander.

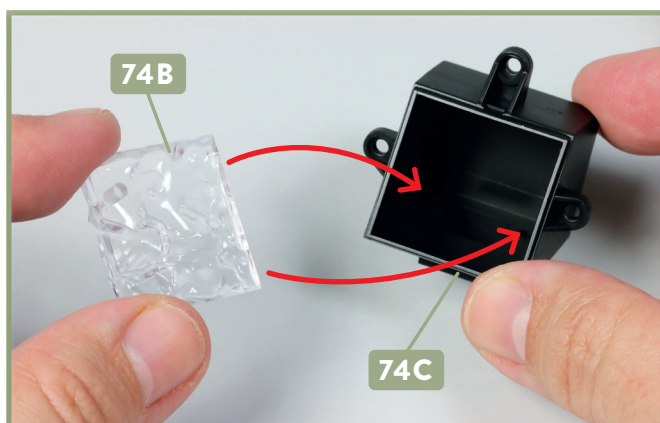

5 Die transparente Feuerstelle **74B** wird am Boden der Feuerbüchse **74C** befestigt, wobei Sie die zwei Zapfen in die entsprechenden Bohrungen hineindrücken.

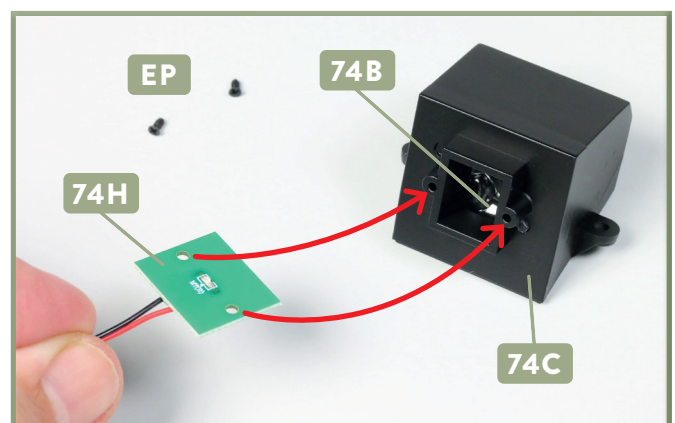

6 Die Feuerstelle **74B** ist in der Feuerbüchse **74C** befestigt. Legen Sie zwei Schrauben **EP** bereit. Führen Sie die Platine **74H** zur Unterseite der Feuerbüchse **74C**, wie angedeutet.

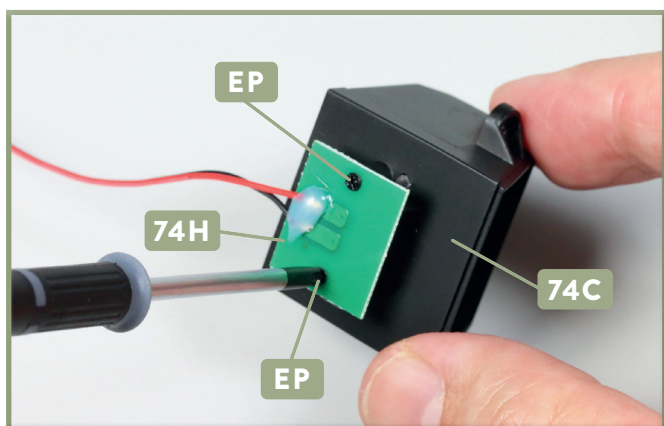

7 Fixieren Sie die Platine **74H** mit den zwei Schrauben **EP** an der Feuerbüchse **74C**, wie abgebildet.

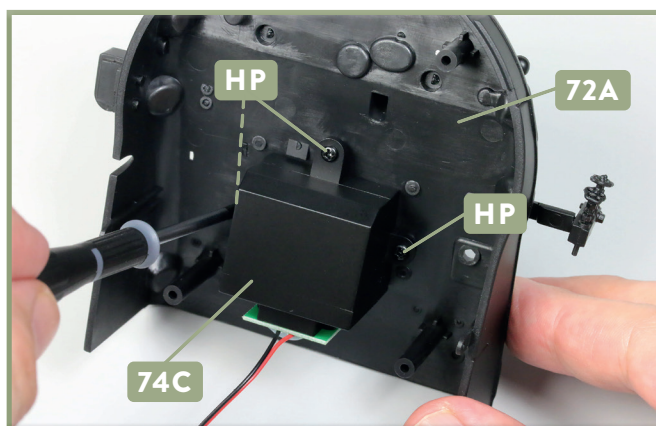

8 Platzieren Sie die Feuerbüchse **74C** auf der Rückseite der Stehkesselrückwand **72A**. Befestigen Sie die Feuerbüchse mit drei Schrauben **HP** an der Wand.

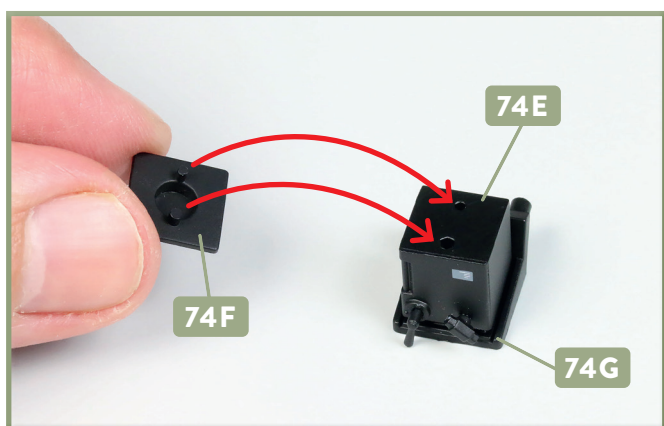

9 Drücken Sie die beiden Zapfen an der Unterseite der Schmierpumpe **74E** in die Bohrungen der Auflagekonsole **74G** hinein. Der Deckel **74F** wird oben auf der Schmierpumpe befestigt.

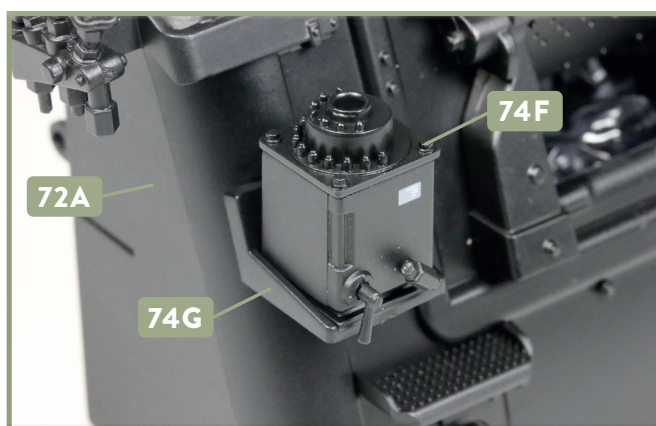

10 Der Deckel **74F** sitzt auf der Schmierpumpe. Versehen Sie die beiden Zapfen der Auflagekonsole **74G** mit etwas Sekundenkleber und fügen Sie diese in die Bohrungen der Stehkesselrückwand **72A** ein.

DAS BAUERGBNIS



Die Stehkesselrückwand hat fast ihre finale Form gefunden: In ihrer Mitte wurde die Feuertür samt beleuchteter Feuerstelle und Geschränk montiert.